

Böden mit Oberbelag (Lino, PVC, etc.)

- Rahmen mit Deckel für Sportböden
- **Runde u. rechteckige Ausführungen**

TERRA „Eco“

Leichter Rahmen aus Aluminium, Deckel aus PE/ PP mit aufgerauter Oberfläche. Halt im Rahmen durch umlaufende Dichtung im Deckel. **Nicht wasserdicht.**

In den Größen 90, 130, 180, 220, 285 und 335 mm Lichte Weite lieferbar, für 285 und 335 mm auch mit Einschub.

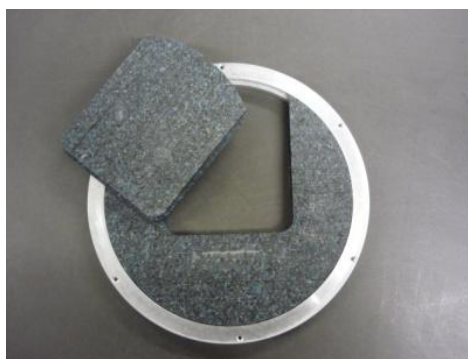
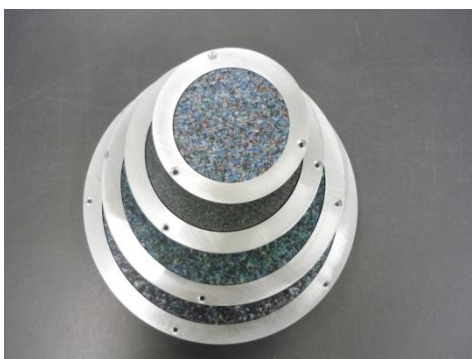

Größe Lichte Weite [mm]	Außendurchmesser Rahmen [mm]	Außendurchmesser Deckel [mm]	Min. Ausschnitt im Boden [mm]
90	135	100	110
130	180	140	151
180	230	190	201
220	270	230	241
285	335	293	307
335	385	343	357

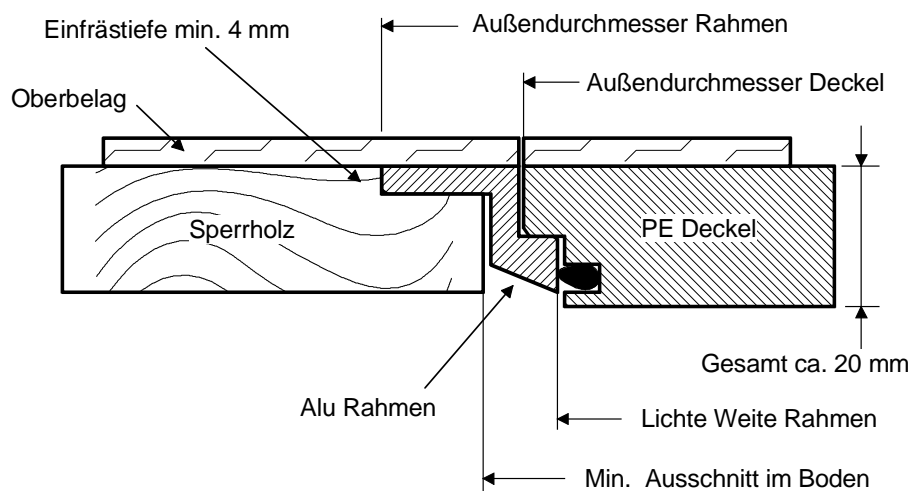

Böden mit Oberbelag (Lino, PVC, etc.)

- Rahmen mit Deckel für Sportböden
- Runde u. rechteckige Ausführungen

TERRA „Standard“- runde Versionen

Rahmen aus Aluminium, Deckel aus PE/ PP mit aufgerauter Oberfläche. Halt im Rahmen durch umlaufende Dichtung im Deckel, bei rechteckigen Versionen sitzt die Dichtung im Rahmen. **Nicht wasserdicht.**

In den runden Größen 90 bis 220 mm Lichte Weite lieferbar.

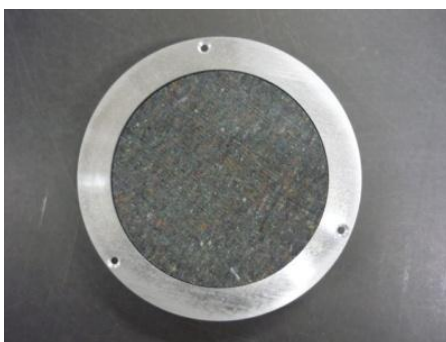

Größe Lichte Weite [mm]	Außendurchmesser Rahmen [mm]	Außendurchmesser Deckel [mm]	Min. Ausschnitt im Boden [mm]
90	135	98	108
120	170	128	138
170	220	178	190
220	270	228	242

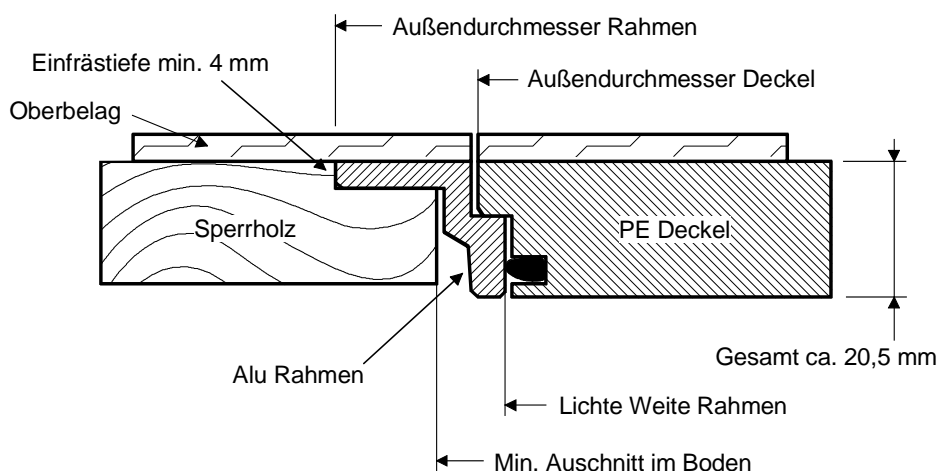

Böden mit Oberbelag (Lino, PVC, etc.)

- Rahmen mit Deckel für Sportböden
- Runde u. rechteckige Ausführungen

TERRA „Standard“- rechteckige Versionen

Rahmen aus Aluminium (A 20), Deckel aus 20 mm PE/ PP mit aufgerauter Oberfläche. Halt im Rahmen durch umlaufende Dichtung im Rahmen. Für Abdeckungen, die aufgrund ihrer Größe eine höhere Stabilität erfordern mit stärkerem Alu Rahmen (A 30) und 30 mm Sperrholz Deckel. **Nicht wasserdicht.**

In den Lagergrößen 340x220, 285x285 und 340x340 mm Lichte Weite. Mit Einschub bis zur Größe 500x500 mm. Alle anderen Maße und Abdeckungen für Stabhochsprung Kästen auf Anfrage.

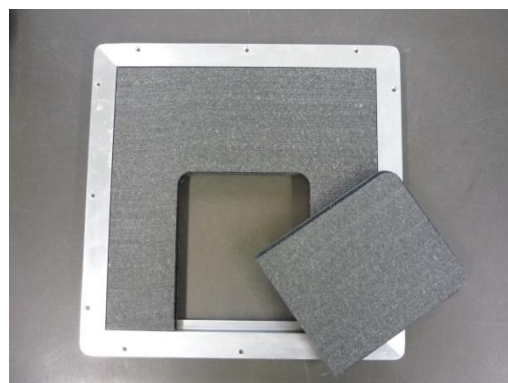
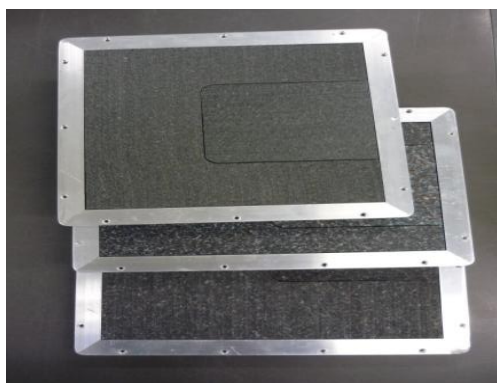

Größe Lichte Weite [mm]	Außenmaß Rahmen [mm]	Außenmaß Deckel [mm]	Min. Ausschnitt im Boden [mm]
285 x 285	363 x 363	304 x 304	323 x 323
340 x 220	298 x 418	238 x 360	260 x 380
340 x 340	418 x 418	360 x 360	380 x 380

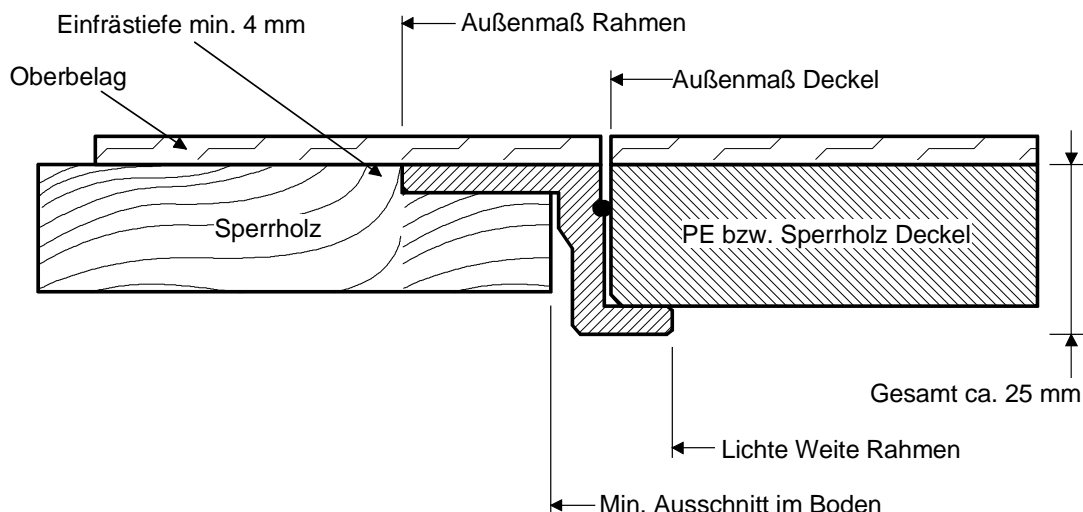

Böden mit Oberbelag (Lino, PVC, etc.)

- Rahmen mit Deckel für Sportböden
- **Runde u. rechteckige Ausführungen**

TERRA „Standard- Flach“

Leichter Z- Profil Alu Rahmen und PE/PP Deckel mit umlaufender Dichtung. Niedrige Gesamthöhe von 16,5 mm.
 In den Größen 90, 130, 180 und 220 mm Lichte Weite lieferbar. **Wasserdicht.**

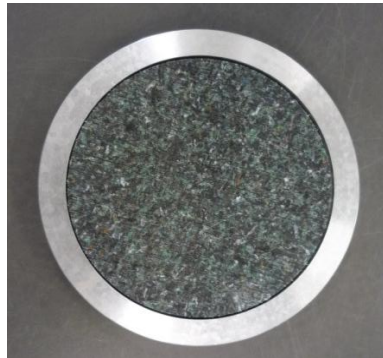
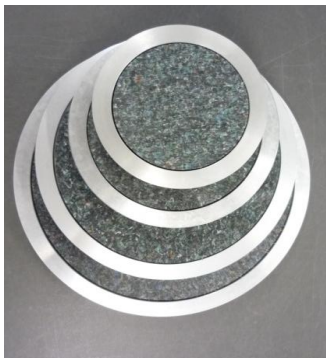

Größe Lichte Weite [mm]	Außendurchmesser Rahmen [mm]	Außendurchmesser Deckel [mm]	Min. Ausschnitt im Boden [mm]
90	135	98	108
130	170	138	148
180	220	188	200
220	260	230	239

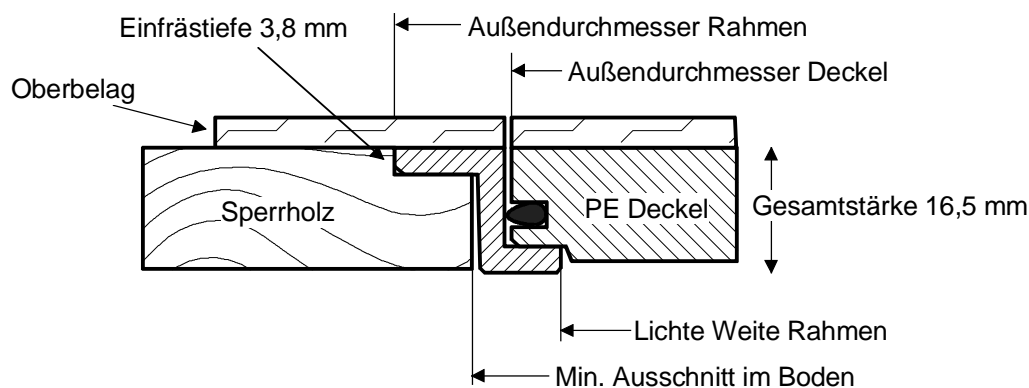

TERRA „LT“

Sichtbar einzubauender Alu Rahmen mit Alu Deckel, Deckeloberseite wahlweise tiefer liegend für 4 mm Gerflor/DLW Lino, 3,2 mm Forbo Lino oder 2 mm PVC oder mit Rahmenoberseite bündig.

- Variationen:
- "LT" Alu Rahmen blank
 - "LT- N" Alu Rahmen blank, gebohrt incl. Schrauben 3x16 mm
 - "LT- F" Alu Rahmen blank, Deckeloberseite bündig
 - "LT- Pb" Rahmen pulverbeschichtet rot, grün, blau (nur noch Restbestände)



Größe Lichte Weite [mm]	Außendurchmesser Rahmen [mm]	Außendurchmesser Deckel [mm]	Min. Ausschnitt im Boden [mm]
90 90	135	104	112
130 126	170	139	148
180 176	220	189	198
220 216	260	229	240

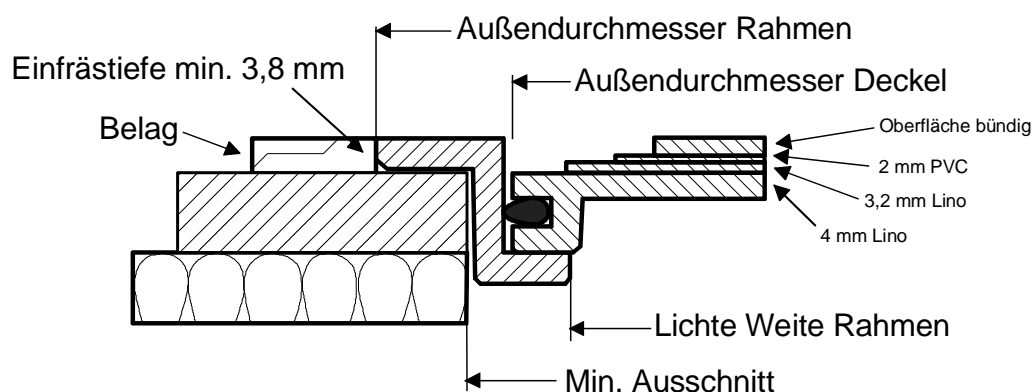

Gesamthöhe 16,5 mm

Böden mit Oberbelag (Lino, PVC, etc.)

- Rahmen mit Deckel für Sportböden
- **Runde u. rechteckige Ausführungen**

TERRA „Secure- S“

Rahmen aus Aluminium, Deckel aus PE/ PP mit umlaufender Dichtung und **Bajonettverschluß** zur Verriegelung. **Wasserdicht.**

In den Größen 110, 160 und 200 mm Lichte Weite lieferbar.

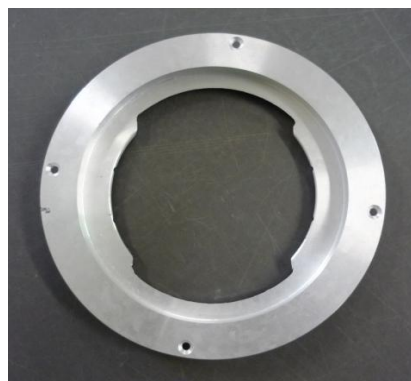
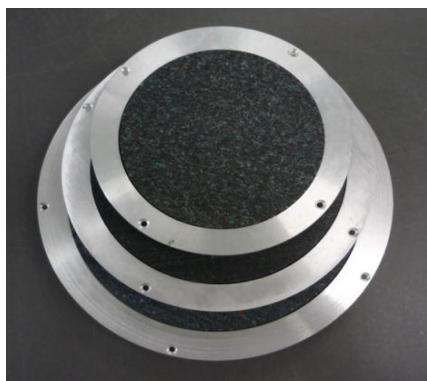

Größe Lichte Weite [mm]	Außendurchmesser Rahmen [mm]	Außendurchmesser Deckel [mm]	Ausschnitt im Boden [mm]
110	190,0	147,0	158,0
160	236,0	191,0	203,0
200	279,0	229,5	243,0

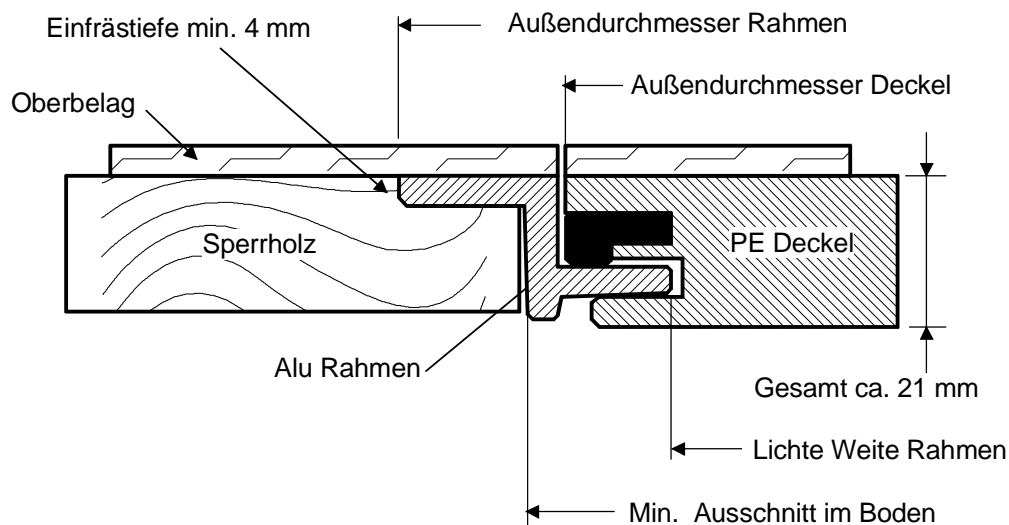

Böden mit Oberbelag (Lino, PVC, etc.)

- Rahmen mit Deckel für Sportböden
- **Runde u. rechteckige Ausführungen**

TERRA „Standard- R“

Rahmen **und** Deckel aus Aluminium. Halt im Rahmen durch umlaufende Dichtung im Deckel. Auf Anfrage Rahmen und Deckel sandgestrahlt.

Kann auch für zu hoch sitzende Hülsen Oberkanten verwendet werden.

In Größen von 90 bis 220 mm Lichte Weite lieferbar.



Größe Lichte Weite [mm]	Außendurchmesser Rahmen [mm]	Außendurchmesser Deckel [mm]	Min. Ausschnitt im Boden [mm]
90	135	98	108
120	170	128	138
130	180	138	148
170	220	178	190
180	230	188	200
220	270	228	242

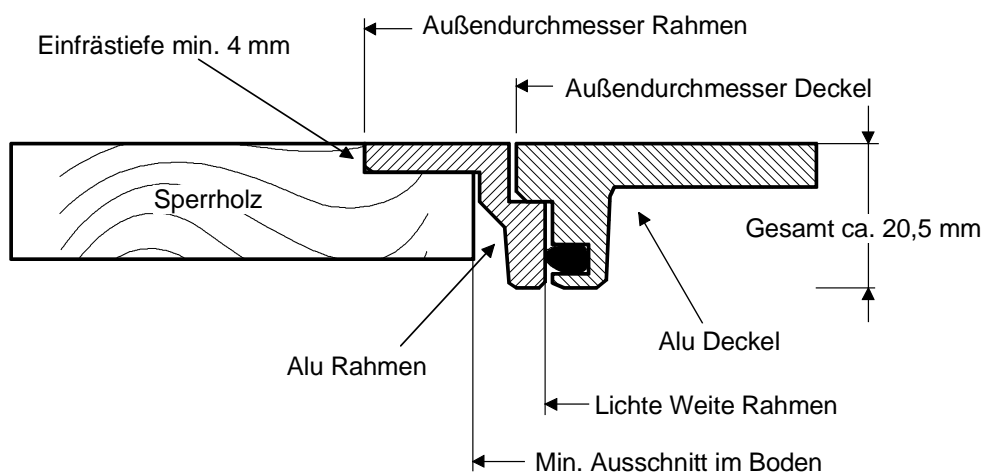

Böden mit Oberbelag (Lino, PVC, etc.)

- Rahmen mit Deckel für Sportböden
- Runde u. rechteckige Ausführungen

TERRA „Eco-R“

Leichter Aluminium Rahmen aus der Eco Serie mit Alu Deckel. Halt im Rahmen durch umlaufende Dichtung im Deckel. Auch ohne Bohrungen oder sandgestrahlt lieferbar. **Nicht wasserdicht.**

In den Größen 130, 180, 220 mm Lichte Weite lieferbar.

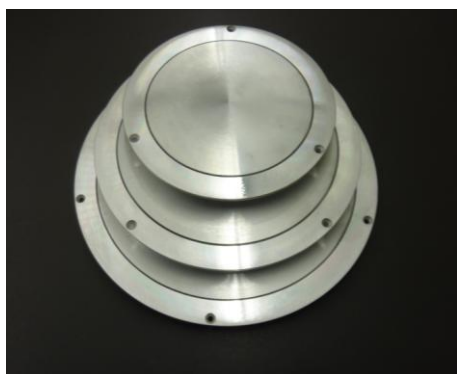

Größe Lichte Weite [mm]	Außendurchmesser Rahmen [mm]	Außendurchmesser Deckel [mm]	Min. Ausschnitt im Boden [mm]
130	180	140	151
180	230	190	201
220	270	230	241

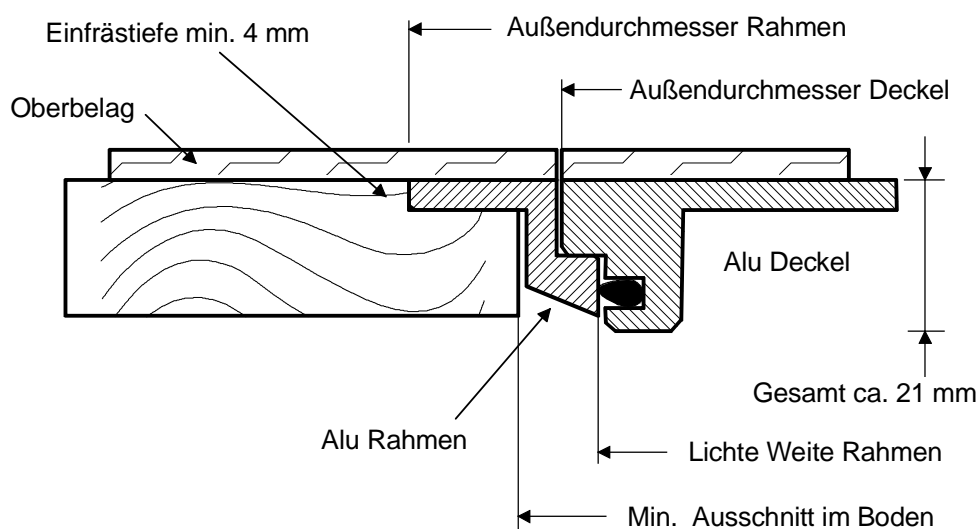

Böden mit Oberbelag (Lino, PVC, etc.)

- Rahmen mit Deckel für Sportböden
- **Runde u. rechteckige Ausführungen**

TERRA „ES“

Sehr stabiler Alu Rahmen mit PE Deckel zum Einbau in den Estrich. Zur Zeit in den Größen 130 und 180 mm lieferbar.

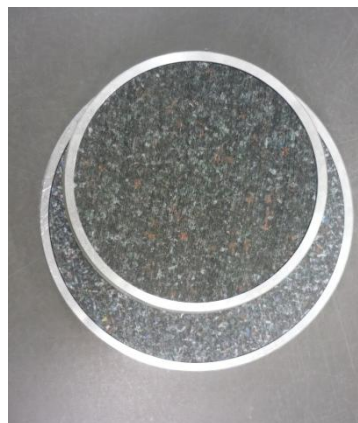

Größe Lichte Weite [mm]	Außendurchmesser Rahmen [mm]	Außendurchmesser Deckel [mm]
130	182	156
180	232	206

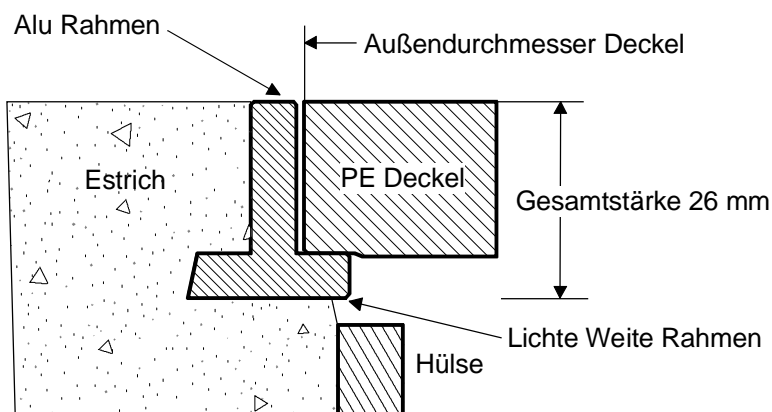

Parkettböden

- Rahmen mit Deckel für Sportböden
- Runde u. rechteckige Ausführungen

TERRA „Line“- runde Versionen

Sichtbar einzubauender Rahmen aus Aluminium. Deckel aus Aluminium mit Echtholz Furnier belegt. Halt im Rahmen durch umlaufende Dichtung im Deckel. **Nicht wasserdicht.**

In den Größen 90 bis 335 mm Lichte Weite lieferbar. Ab der Größe 285 mm mit oder ohne Einschub.



Größe Lichte Weite [mm]	Außendurchmesser Rahmen [mm]	Außendurchmesser Deckel [mm]	Min. Ausschnitt im Boden [mm]
90	135	98	108
120	170	128	138
130	180	138	148
170	220	178	190
180	230	188	200
220	270	228	242
285	340	297,5 Oberseite	311
335	387	344 Oberseite	358

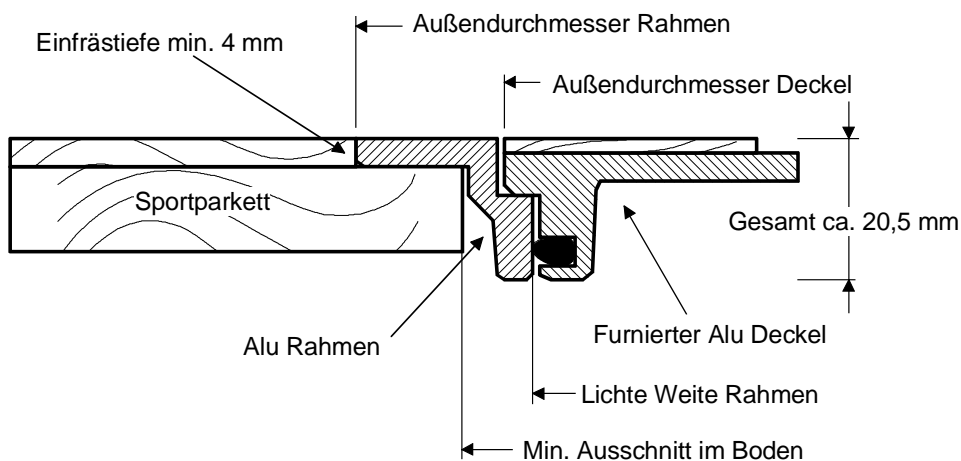

Parkettböden

- Rahmen mit Deckel für Sportböden
- **Runde u. rechteckige Ausführungen**

TERRA „Line“- rechteckige Versionen

Sichtbar einzubauender Rahmen aus Aluminium (A 20), Deckel aus beidseitig furniertem Sperrholz. Halt im Rahmen durch umlaufende Dichtung im Rahmen. Für Abdeckungen, die aufgrund ihrer Größe eine höhere Stabilität erfordern mit stärkerem Alu Rahmen (A 30) und Fertig Parkett Deckel. **Nicht wasserdicht.**

In den Lagergrößen 340x220, 285x285 und 340x340 mm Lichte Weite. Mit Einschub bis zur Größe 500x500 mm. Alle anderen Maße und Abdeckungen für Stabhochsprung Kästen auf Anfrage.

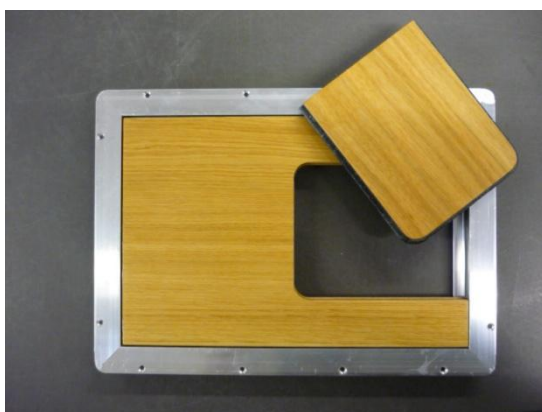

Größe Lichte Weite [mm]	Außenmaß Rahmen [mm]	Außenmaß Deckel [mm]	Min. Ausschnitt im Boden [mm]
285 x 285	363 x 363	304 x 304	323 x 323
340 x 220	298 x 418	238 x 360	260 x 380
340 x 340	418 x 418	360 x 360	380 x 380

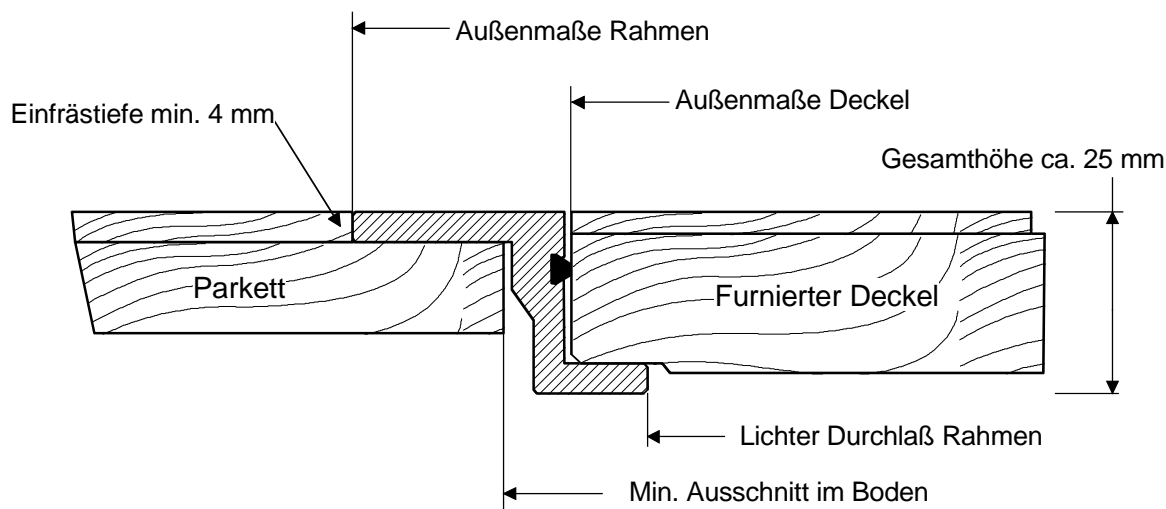

Parkettböden

- Rahmen mit Deckel für Sportböden
- **Runde u. rechteckige Ausführungen**

TERRA „Classic“- runde Versionen

Sichtbar einzubauender Rahmen aus Rotguß, Deckel aus Aluminium mit Echtholz Furnier belegt. Halt im Rahmen durch umlaufende Dichtung im Deckel. **Nicht wasserdicht.**

In den Größen 90 bis 335 mm Lichte Weite lieferbar. Ab der Größe 285 mm mit oder ohne Einschub.



Größe Lichte Weite [mm]	Außendurchmesser Rahmen [mm]	Außendurchmesser Deckel [mm]	Min. Ausschnitt im Boden [mm]
90	135	98	108
130	180	138	148
180	230	188	200
220	270	228	242
285	340	297,5 Oberseite	311
335	387	344 Oberseite	358

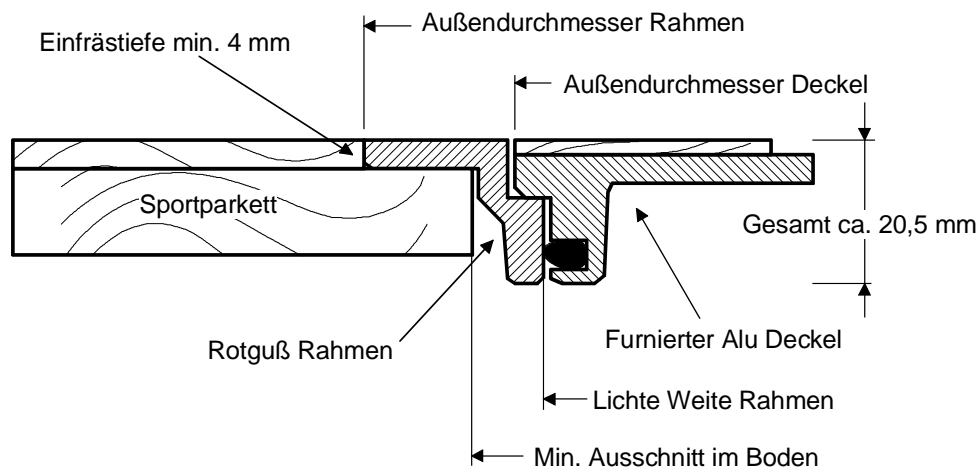

Parkettböden

- Rahmen mit Deckel für Sportböden
- **Runde u. rechteckige Ausführungen**

TERRA „Classic“- rechteckige Versionen

Sichtbar einzubauender Rahmen aus Messing (M 20), Deckel aus beidseitig furniertem Sperrholz. Halt im Rahmen durch umlaufende Dichtung im Rahmen. Für Abdeckungen, die aufgrund ihrer Größe eine höhere Stabilität erfordern mit stärkerem Alu Rahmen (M 30) und Fertig Parkett Deckel. **Nicht wasserdicht.**

In den Lagergrößen 340x220, 285x285 und 340x340 mm Lichte Weite. Mit Einschub bis zur Größe 500x500 mm. Alle anderen Maße und Abdeckungen für Stabhochsprung Kästen auf Anfrage.



Größe Lichte Weite [mm]	Außenmaß Rahmen [mm]	Außenmaß Deckel [mm]	Min. Ausschnitt im Boden [mm]
285 x 285	363 x 363	304 x 304	323 x 323
340 x 220	298 x 418	238 x 360	260 x 380
340 x 340	418 x 418	360 x 360	380 x 380

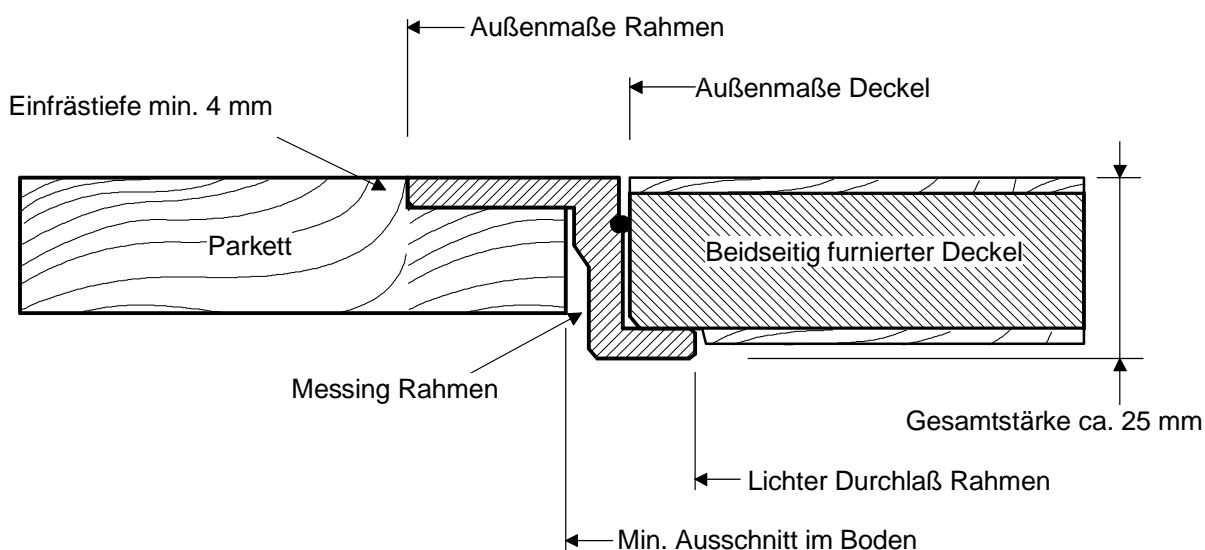

Parkettböden

- Rahmen mit Deckel für Sportböden
- **Runde u. rechteckige Ausführungen**

TERRA „Exclusiv“-runde Versionen

Rahmen und Deckel aus Aluminium, beide Teile mit Echtholz Furnier belegt. Einbaufertig versiegelt. Halt im Rahmen durch umlaufende Dichtung im Deckel. **Nicht wasserdicht.**

In den Größen 90 bis 335 mm Lichte Weite lieferbar. Ab der Größe 285 mm mit oder ohne Einschub.



Größe Lichte Weite [mm]	Außendurchmesser Rahmen [mm]	Außendurchmesser Deckel [mm]	Min. Ausschnitt im Boden [mm]
90	135	98	108
120	170	128	138
130	180	138	148
170	220	178	190
180	230	188	200
220	270	228	242
285	340	297,5 Oberseite	311
335	387	344 Oberseite	358

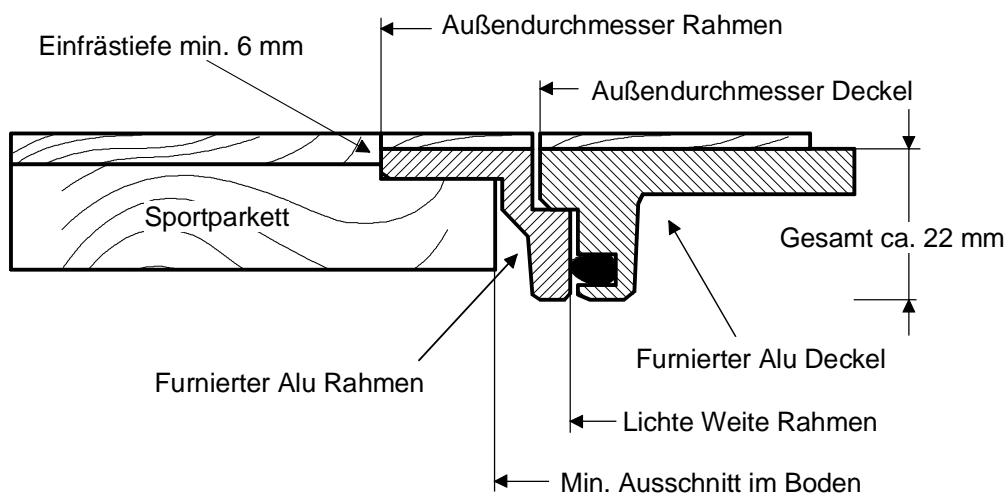

Parkettböden

- Rahmen mit Deckel für Sportböden
- **Runde u. rechteckige Ausführungen**

TERRA „Exclusiv“- rechteckige Versionen

Rahmen aus Aluminium (A 20), Deckel aus Sperrholz. Beide Teile furniert. Halt im Rahmen durch umlaufende Dichtung im Rahmen. Für Abdeckungen, die aufgrund ihrer Größe eine höhere Stabilität erfordern mit stärkerem Alu Rahmen (A 30) und 30 mm Fertig Parkett Deckel. **Nicht wasserdicht.**

In den Lagergrößen 340x220, 285x285 und 340x340 mm Lichte Weite. Mit Einschub bis zur Größe 500x500 mm. Alle anderen Maße und Abdeckungen für Stabhochsprung Kästen auf Anfrage.



Größe Lichte Weite [mm]	Außenmaß Rahmen [mm]	Außenmaß Deckel [mm]	Min. Ausschnitt im Boden [mm]
285 x 285	363 x 363	304 x 304	323 x 323
340 x 220	298 x 418	238 x 360	260 x 380
340 x 340	418 x 418	360 x 360	380 x 380

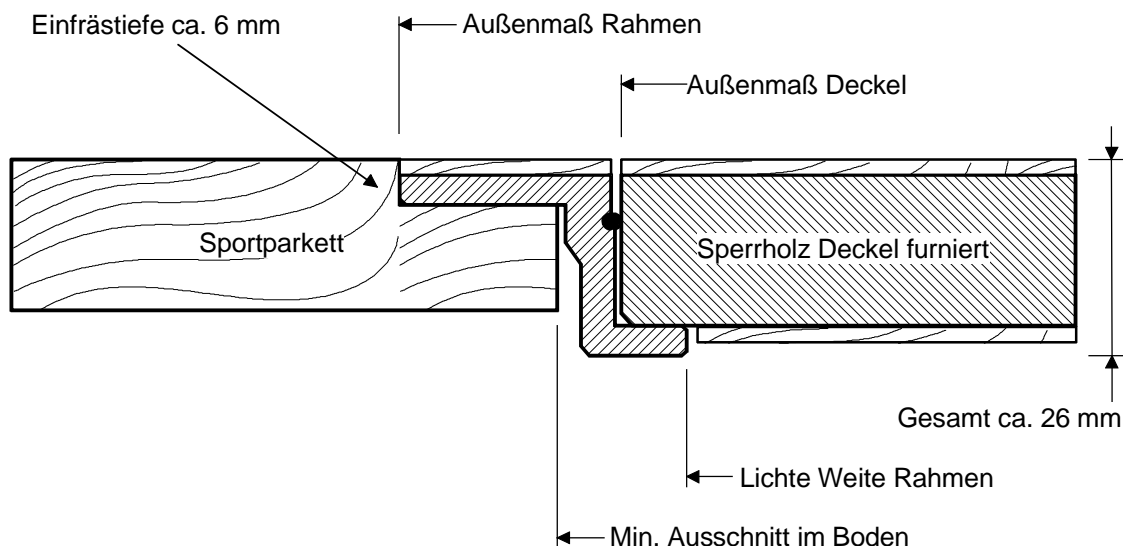

Parkettböden

- Rahmen mit Deckel für Sportböden
- **Runde u. rechteckige Ausführungen**

TERRA „Deluxe/Boflex“

Rahmen und Deckel aus Aluminium, beide Teile mit sichtbarem umlaufendem **Aluminium Steg** zum Schutz der Kanten. Rahmen und Deckel mit Furnier belegt und einbaufertig versiegelt. Halt im Rahmen durch umlaufende Dichtung im Deckel. **Wasserdicht.**

In den Größen 120 und 170 mm Lichte Weite lieferbar.



Größe Lichte Weite [mm]	Außendurchmesser Rahmen [mm]	Außendurchmesser Deckel [mm]	Min. Ausschnitt im Boden [mm]
120	177,5	128,5	140
170	227,5	178,5	186

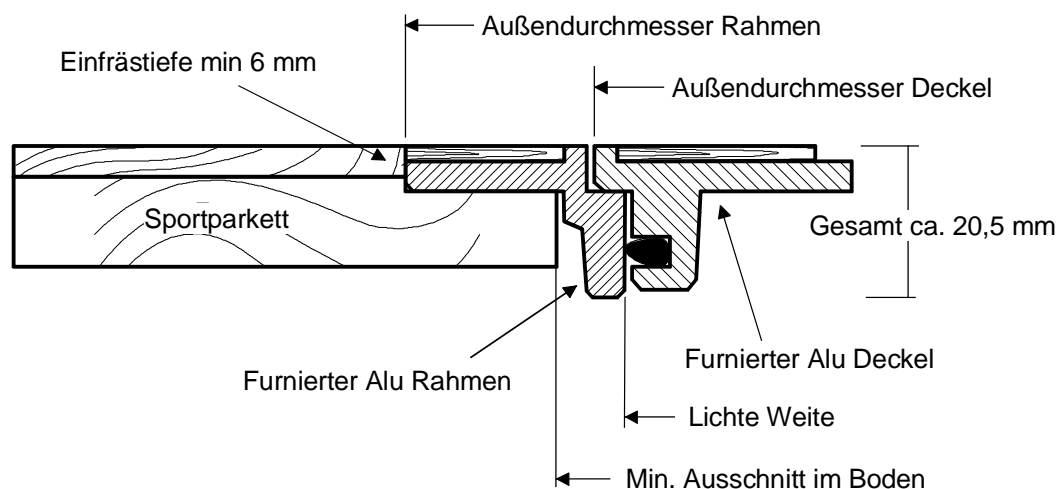

Parkettböden

- Rahmen mit Deckel für Sportböden
- Runde u. rechteckige Ausführungen

TERRA „Secure- C“

Sichtbar einzubauender Rahmen aus Rotguß, Deckel aus PE/ PP mit Furnier belegt und einbaufertig versiegelt. Bajonettverschluß zur Verriegelung. Absolut wasserdicht.

Nicht mehr lieferbar. Nur noch Ersatzdeckel in den Größen 110, 160 und 200 mm Lichte Weite erhältlich.



Größe Lichte Weite [mm]	Außendurchmesser Rahmen [mm]	Ausschnitt im Boden [mm]	Außendurchmesser Deckel [mm]
110	190,0	158,0	147,0
160	236,0	203,0	191,0
200	279,0	243,0	229,5

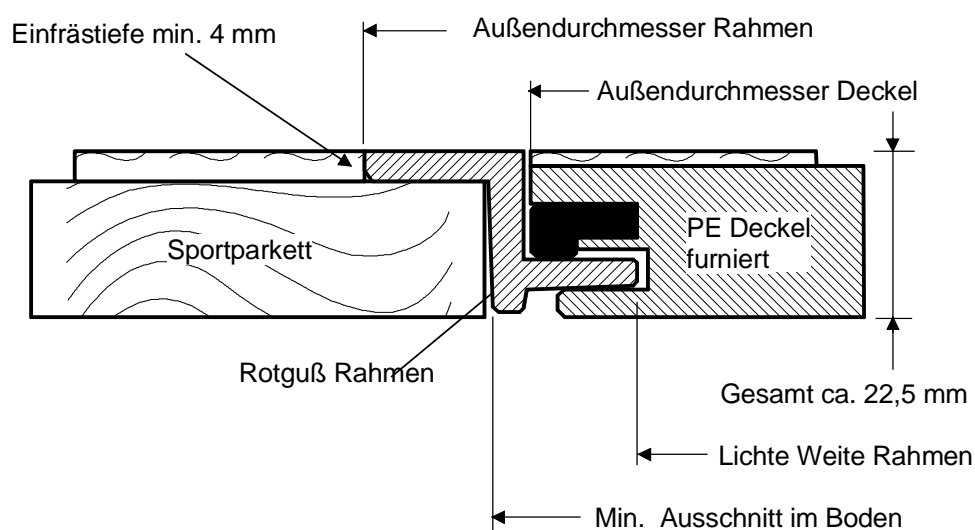

Zubehör

- Befestigung
- Werkzeug

Befestigungsplatten für Sprossenwände und Handballtore

- Für Tore, Durchmesser 75 mm mit M12 Gewinde mittig
- Rundlochplatten 50 mm Durchmesser mit mittiger Bohrung 10; 15; 16,5; 18 und 20 mm. Andere Durchmesser auf Anfrage.
- Langlochplatte 50 mm Durchmesser mit Langloch 15x35 mm
- Bolzenplatte 50 mm Durchmesser mit mittigem Bolzen 15x35mm
- Gewindeplatte und Lochplatte mit Bohrung 16,5 mm auch in 2 mm Gesamstärke



Stern- oder Kugelgriffe M 12, Gewindelänge wählbar



Saugheber zum Öffner der Bodendeckel.
Doppelösen Sauger 80 mm Durchmesser mit Noppen zum Lösen des Unterdrucks.



Verschiedene Fräswerkzeuge zum Einfräsen der Rahmen oder zum Abfräsen des überstehenden Belags. Mit Wendemessern.
Frässhablonen verschiedener Durchmesser auf Anfrage.

